

# X-PRO

## POWERFLY



 ANVÄNDARMANUAL

 KÄYTTÖOHJE

V.2003

## **GRATTIS!**

Du har precis införskaffat en X-Pro Powerfly 49cc och vi tackar dig för förtroendet du har visat oss.

Vi på Motorsweden hoppas du ska blir riktigt nöjd med din nya dirtbike.

Läs noggrant igenom denna användarmanual innan du börjar använda din Powerfly.

Användarmanualen visar hur du använder och underhåller ditt fordon för att fungera bra och hålla länge.

Genom att ta hand om och vårda din dirtbike regelbundet kommer den bli roligare och säkrare att köra med.

För att få maximal livslängd på din dirtbike så var noggrann med att följa rekommendationerna i denna användarmanual.

Lycka till med din nya X-Pro Powerfly!

Motorsweden



# - ANVÄNDARMANUAL



## - INNEHÅLLSFÖRTEKNING

ANVÄNDARMANUAL.....	3
Identifiering.....	3
Översikt.....	3
Teknisk specifikation.....	4
Viktig Information.....	5
Manöverdon.....	6
Användning.....	6
SERVICE & UNDERHÅLL.....	7
Bränsle, Tändstift, Bromsar.....	7
Förgasare, Kedja.....	8
Luftfilter, Rengöring.....	9
Hjul & däck, Bränslefilter, Förvaring.....	10
MONTERINGSANVISNING.....	11
Elschema.....	13
Felsökning.....	13
Egna anteckningar.....	26
IMPORTÖR.....	28



## - IDENTIFIERING

### Chassinummer



Fordonets chassinummer återfinns stansat på typskylten som är fäst framtill på styrstaget.



## - ÖVERSIKT

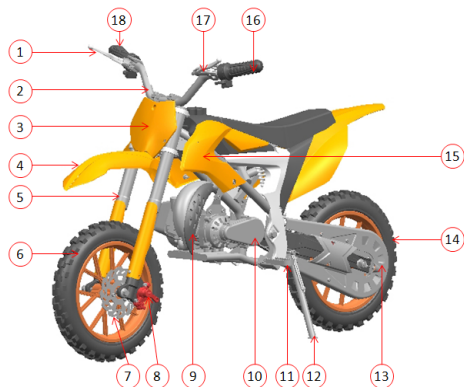

- |                     |                      |
|---------------------|----------------------|
| 1. Bromsgrepp, fram | 10. Växellåda        |
| 2. Styrstäng        | 11. Fotpinne         |
| 3. Nummerkåpa       | 12. Sidostöd         |
| 4. Framstänkskärm   | 13. Kedjeskydd       |
| 5. Framgaffel       | 14. Bakhjul          |
| 6. Framhjul         | 15. Sidokåpa, fram V |
| 7. Bromsskiva, fram | 16. Vänster handtag  |
| 8. Bromsok, fram    | 17. Bromsgrepp, bak  |
| 9. Värmesköld       | 18. Gashandtag       |

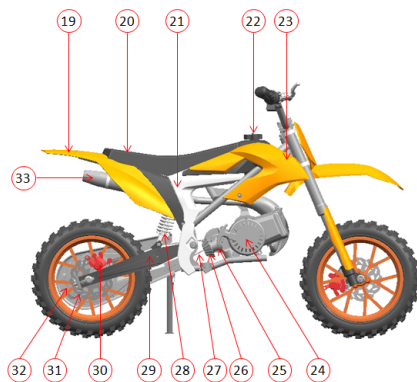

- |                           |                     |
|---------------------------|---------------------|
| 19. Kåpa, bak             | 28. Bakstötdämpare  |
| 20. Sadel                 | 29. Baksving        |
| 21. Sidokåpa H            | 30. Bromsskiva, bak |
| 22. Tanklock              | 31. Bromsskiva, bak |
| 23. Sidokåpa, fram H      | 32. Bakdrev         |
| 24. Dragstart "Easy pull" | 33. Avgasrör        |
| 25. Förgasare             |                     |
| 26. Luftfilter            |                     |
| 27. Kedja                 |                     |



## - TEKNISK SPECIFIKATION

### Fordon

Mått (LxBxH) .....	1240x570x780
Sitthöjd .....	580 mm
Vikt .....	.24 kg
Max. lastkapacitet .....	.60 kg

### Motor

Motortyp .....	encylidrig, luftkyld 2-taktsmotor
Cylindervolym .....	.49 cm <sup>3</sup>
Kompression .....	7.5:1
Effekt .....	1,6 kW/7500 rpm
Vrid .....	.2,0 Nm/3600 rpm
Tändstift .....	.NGK BM6A
Växellåda .....	.Automat
Koppling .....	.Slirkoppling
Startanordning .....	.Easy-pull dragstart
Tophastighet .....	.ca. 35 km/h
Bränsle .....	.95-oktan, 4% 2-t oljeblandad
Bränsletank .....	.ca. 1,6 l.

### Bromsar

Bakbroms .....	.Skivbroms
Frambroms .....	.Skivbroms

### Hjul, däck

Framdäck .....	.2.50-10"
Bakdäck .....	.2.50-10"
Luftryck, framdäck .....	.max 2.4 bar
Luftryck, bakdäck .....	.max 2.4 bar

## - VIKTIG INFORMATION

### Säkerhetsföreskrifter

Se till att du känner till och följer lokala lagar och förordningar. Du ansvarar för säkerheten för personer och egendom i din närhet under körning.

Fokusera på att köra. Distractioner och bristande koncentration kan lätt leda till en olycka. Även under rutinkörning. Underlåtenhet att följa dessa instruktioner kan leda till dödsfall eller allvarlig personskada.

- Läs och följ noggrant bruksanvisningen och varningarna
- Kör aldrig utan ordentlig träning / introduktion
- Låt inte folk köra ett fordon såvida de inte är bekanta med instruktionerna.
- Kör ej på allmän väg.
- Bär alltid lämplig skyddsutrustning. (Hjälm, handskar, knä- och armbågsskydd).
- Försök inte utföra akrobatiska rörelser som hopp, etc.
- Utför och underhåll produkten enligt beskrivningen i den här bruksanvisningen.
- Kör alltid med båda händerna på styret och fötterna på fotstöden.
- Uppmärksamma terrängförändringar eller avvikelser i terrängen
- Undvik att köra på extremt ojämn eller mjuk mark.
- Följ instruktionerna i den här manualen. Öva på att svänga i låga hastigheter för att vänja dig med fordonet.
- I händelse av en olycka, låt en kvalificerad reparatör inspektera fordonet innan du fortsätter att köra.
- Kör inte i branta sluttningar och kullar förrän du är van vid fordonets beteende.
- Håll alltid utkik för hinder i terrängen när du kör på okända platser.
- Försök aldrig köra på eller över större / längre hinder på, till exempel stora stenar eller fallna träd.
- Om du kör i våta förhållanden, kontrollera bromsarna efteråt. Våta bromsskivor lede till minskad bromsprestanda. Torka bromsskivorna genom att bromsa lätt några gånger.
- Använd er endast av originaldelar eller tillbehör för att reparera fordonet.



**OBS! Barn skall aldrig köra ensamma utan alltid under uppsikt av vuxna.**

### Varningar



**Att inte följa dessa varningar kan leda till olycka med allvarlig kroppsskada eller dödsfall som påföljd**

- Vidrör inte bromsarna eller motorn när fordonet precis använts eftersom de kan bli heta.
- Detta fordon måste tankas med en blandning av blyfri bensin och tvåtaksolja. Volymförhållandet är 25: 1. Använd inte gammalt bränsle (som luktar surt) eller bränsle med fel blandningsförhållande. Detta orsakar dålig start, otillräcklig effekt eller motorskador.
- Använd aldrig 4-takts motorolja. (Detta kan leda till att pluggen eller kolvringen går sönder eller att ljuständämparen blir igenstockad)
- Ha aldrig igång motorn inomhus eller i dåligt ventilerade områden. (Avgasen är luktfri men innehåller farlig kolmonoxid.)
- Placera inte fingrarna eller andra kroppsdelar nära kedjan, dragkraftsystemet, hjulen eller andra rörliga delar.
- Rökning är strängt förbjudet vid tankning.
- Ta inte bort bränsletanken eller tillsatt bränsle medan motorn är igång eller när den är varm efter att ha stannat. (Stäng av motorn innan tankning och låt den svalna i minst 2 minuter)
- Om bensinläckor eller explosionsrisk uppstår av andra skäl, använd inte motorn förrän problemet har rättats.
- Ha inte igång motorn utan ljuständämpare eller skyddskåpa.
- Rör inte vid den varma ljuständämparen eller motorde-larna. (Det kan orsaka brännskador.)
- Rör inte vid tändstiftskåpan eller högspänningskabeln medan motorn är igång. (Det kan orsaka elektrisk stöt.)
- Använd aldrig alkohol, droger eller andra rusmedel före eller under användning.

### Trimmat fordon

I den händelse att fordonet trimmats eller förändrats bortfaller all rätt till reklamation/garantianspråk.

### Garanti

Se <https://motorsweden.se/garantier> för generella garanti-villkor.

### Reklamation

Om köparen vill påtala fel skall återförsäljare underrättas om detta inom skälig tid, normalt senast 10 dagar efter det att felet upptäckts.

Följdfel eller övriga skador som uppstår för att man inte åtgärdat ett fel inom rimlig tid kommer inte att ersättas.

## - MANÖVERDON

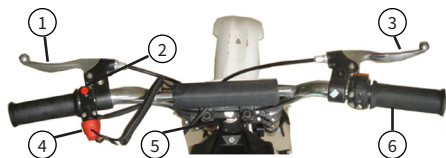



1. Bromsgrepp, bakbroms
2. Stoppknapp
3. Bromsgrepp, frambroms
4. Nödstopp, dödmansgrepp
5. Tändningslås
6. Gasreglage

### Tändningslås

Tändningslåset har två lägen.



-  - "ON" Tändningen är påkopplad och motorn kan startas
-  - "OFF" Tändningen är frånkopplad. Motorn kan inte startas

## - ANVÄNDNING

### Granskningar före uppstart

#### Lösa delar.

Kontrollera alla fästelement, bultar och muttrar innan du kör. Dra åt om det behövs. Var särskilt uppmärksam på infästningen av styrkomponenterna, länkarmarna och styrmarna. Det får inte finnas spel, konstiga ljud eller spruckna delar. Om du är osäker, kontakta en expert.

#### Bromsar

Kontrollera att bromsarna fungerar korrekt. När man trycker på bromshandtaget ska det vara 5-6 mm spelrum innan de står emot.

#### Chassi, styre, handtag

Kontrollera att det inte finns några sprickor eller lösa fogar i ramen på styret eller styrstaget. Även om kroppsskador är sällsynta, är det inte omöjligt för en förare med aggressivt körbeteende att utsätta fordonet för överdriven stress på grund av överdrivet hopp eller kollision, där ovannämnda

delar kan ta skada. Gör det till en vana att regelbundet kontrollera hela fordonet.

#### Däck

Kontrollera att däcken har rätt lufttryck. Kontrollera också däcken för ojämnt slitage, sprickor och andra skador.

#### Skyddsutrustning

Använd alltid lämplig skyddsutrustning, såsom en godkänd hjälm, knä- och armbågsskydd. Använd alltid skor när du kör, se till att de är knutna och att snören inte fladdrar och kan hamna mellan rörliga delar. Kör aldrig barfota eller i sandaler.

#### Starta fordonet

1. Vrid nyckeln i tändningslåset till "ON"
2. Öppna bränslekranen (A) Bränslekranen hittar du på förgasaren.

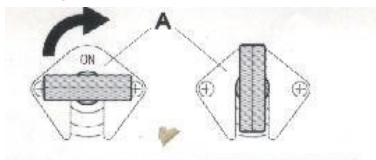

3. Vid start av kall motor, vrid upp choken (B). Starta motorn och vrid choken successivt ner tills motorn är varm och går jämt på tomgång.

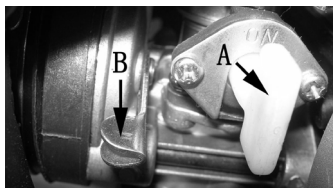

4. Dra igång motorn med en lung bestämd dragning i startsnöret.



5. När motorn är kall kan fler startförsök behövas. Dra upp till max. 5 gånger. Om fordonet inte startar, pausa i 10 sekunder och försök igen.
6. Om fordonet inte startar efter tre försök kan du prova att ge lite gas medan du drar i startsnöret
7. Stanna fordonet med stoppknappen. Kom ihåg att vrida tändningslåset till OFF läge.



**OBS! Förvara nycklarna oåtkomligt för barn.**

## Inkörning

Under de första 5 timmarna av körningen rekommenderas att ni följer följande försiktighetsåtgärder:

- Undvik att köra med full gas.
- Ändra hastigheterna flera gånger för att få inkört alla delar.



**OBS! Detta fordon är inte avsett för användning på allmänna vägar. Endast på bana eller annat avhyst område.**

## - SERVICE & UNDERHÅLL

För att undvika problem med användningen av fordonet rekommenderas att ni utför en del inspektioner och underhåll före och efter användning. Med bara några minuters insats på dessa saker kommer du i längden att spara tid och pengar och göra körningen säkrare.

## - BRÄNSLE

Använd alltid färsk 95 oktanic bensin av hög kvalitet och 2-taktsolja av hög kvalitet. Observera följande försiktighetsåtgärder.

- Hantera aldrig bensin i närheten av öppen eld eller andra värmekällor.
- Hantera aldrig bensin i slutet oventilerat utrymme.
- Håll alltid all bränsle oåtkomligt för barn.
- Använd er aldrig av gammalt eller surt bränsle.
- Hantera spill och överbliven bränsle

Vi rekommenderar att du blandar bränsle och olja i en separat bränslebehållare innan du fyller på tanken.

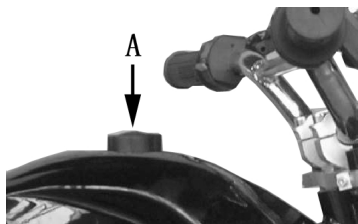

Öppna tanklocket (A) och håll blandningen i tanken. Undvik att spillas bränsle. Torka omedelbart bort spill från chassi och kåpor.

## Ekologisk körning

Buller och föroreningar för varje fordon beror på hur fordonet körs.

Vi rekommenderar att du kör stabilt och jämt utan plötsliga accelerationer och inbromsningar.

I terrängkörning strävar du efter att respektera naturen och miljön. Undvik att skapa oljud som är skadligt för människor och djur i din omgivning



## - TÄNDSTIFT

Att hålla tändstiftet i gott skick minskar bränsleförbrukningen och ökar motorns prestanda. För att utföra kontroll, ta bort tändstiftshatten och skruva loss tändstiftet. Kontrollera avståndet mellan elektrodspetsarna. Detta avstånd bör vara 0,5 - 0,6 mm. Om de inte är det eller tändstiftet är sotigt eller slitet, byt ut tändstiftet.



## - BROMSAR

Bromsarna är tillräckligt starka för att låsa däcken och kasta en oerfaren förare från fordonet. Öva på att bromsa på en öppen plan yta tills ni är bekanta med dess funktion. Undvik även att låsa den bakre bromsen. Låsning av bromsarna kan leda till förlust av kontroll eller ojämnt däckslitage.

## Kontroll av bromsbelägg

Bromsbeläggen bör kontrolleras regelbundet. Allt för slitna bromsbelägg kommer att minska bromsprestanda, vilket kan leda till allvarliga olyckor.



Bromsbeläggets slitageyta får inte vara mindre än 1 mm tjock. Om slitageytan är mindre än 1 mm, byt ut bromsbeläggen omedelbart. Om du är osäker, ska din bromsbelägg bytas ut av en kvalificerad servicetekniker.

## Justera bromsar

X-Pro Powerfly har mekaniska skivbromsar både bak och fram. Dessa justeras på samma sätt och behöver kontinuerlig finjustering.

1. Justera bromsarna i första hand vid bromsgreppen. Vrid justerskruven 1/4 -1/2 varv åt gången med- eller motsols tills önskad spänning på bromsar är uppnådd.



För det mesta räcker justering vid bromsgreppet till. Ifall vidarejustering krävs, se steg 2 & 3.

2. Bromsarna kan även justeras med kabelklämmor på bromsoken. Du behöver en 10mm nyckel. Skruva loss muttern, ställ hävarmen till önskat läge och dra åt muttern.

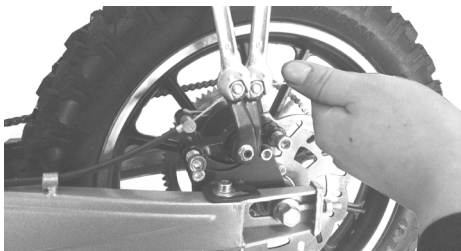

3. I sista hand kan du justera bromsbeläggens läge i bromsoken. Öppna muttern för bromsbeläggsjusteringen med en 8mm nyckel. Justera sedan beläggens läge med en 2,5mm insexnyckel. Du måste återställa denna justering till 0 vid byte av bromsbelägg.



## - FÖRGASARE

### Justering av tomgång

Denna procedur bör göras medan motorn är varm. Vi rekommenderar att du ansluter en elektronisk varvräknare till tändstiftet.

Justera sedan tomhastigheten genom att vrida justeringskruven (A) antingen medurs eller moturs.

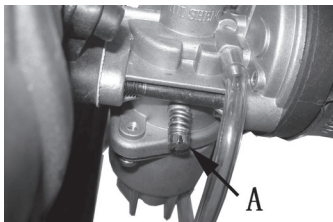

### Tömning av förgasare

För att förhindra kondens och att bränslet blir "surt" rekommenderar vi att ni tömmer förgasaren efter användning. Om fordonet inte kommer att användas på mer än en vecka bör förgasaren tömmas för bränsle.

Stäng först bränslekranen. Skruva loss dräneringsskruven i botten av förgasaren och töm bränslet i en lämplig behållare. Dra åt skruven när allt bränsle har tömts



## - KEDJA

Kedjan är en vital del av fordonet. Håll alltid kedjan rätt justerad, rengjord och smord. Kontrollera kedjespänningen genom att mäta avståndet mellan kedjan och baksvingens lägsta punkt. Avståndet skall vara ca. 5mm.





## Justera kedjan

1. Montera av kedjeskyddet genom att lossa de 3 fästskruvarna med en stjärnskruvmejsel.



2. Lossa bakaxeln med 17mm & 14 mm nyklar.



3. Lossa sedan fästbulten för bakbromsens bromsok. Justera kedjespänningen med kedjespännarna. Var noggrann med att späna exakt lika på båda sidorna.

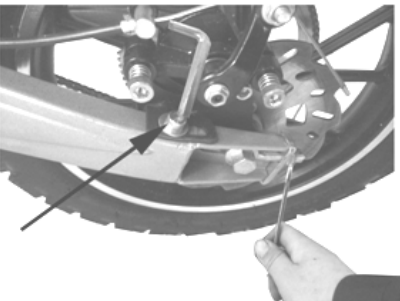

4. När rätt spänning är uppnådd, späna åt samtliga bultar och muttrar i motsatt ordning. Säkerställ dig om att bakhjulet ligger rakt.



**OBS! Ett snett bakhjul leder till att bak och framdrev inte är i linje. Påföljden är att kedjan och drev slits snabbare än vanligt samt att kedjan kan hoppa av under färd.**

## - LUFTFILTER

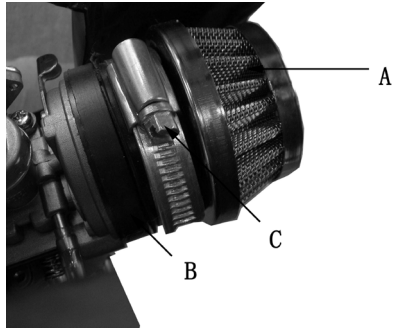

Luftfiltret (A) ligger bakom den bakre stötdämparen och är direktmonterat på förgasaren med en gummislang (B).

För att ta bort luftfiltret, lossa på skruven på slangklämman (C) till du kan plocka bort filtret.

- Ett stockat luftfilter leder till skador på motorn.
- Luftfiltret bör rengöras med 5 körtimmars mellanrum. Oftare om ni kör i dammiga eller annars smutsiga förhållanden.
- Luftfiltret kan tvättas med tvål och vatten.
- Ett igenstockat luftfilter tvättas först med bensin, sedan med tvål och vaten.

## - RENGÖRING

Tvätta alltid fordonet efter användning med mildt tvättmedel och ljummet vatten. Tvätta aldrig med en högtryckstvätt.

Efter tvättning och torkning rekommenderar vi starkt följande:

- Montera loss svänghjulskåpan och rengör från smuts och vatten.
- Rengör och torka kedja och drev försiktigt. Smörj med kedjefett så att hela kedjan smörjs. Detta håller kedja samt drev i skick längre.
- Torka noggrant och skydda känsliga delar av cahssit med ett lämpligt korrosionsmedel.
- Smörj styrleder samt hjulupphängning både fram och bak.
- Smörj bakstötdämparfästen samt fästen för baksvingen (A)

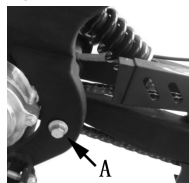

## - HJUL, DÄCK

Däcken är fordonets enda kontakt med marken. Körsäkerheten är helt beroende av kvaliteten på denna lilla kontaktyta. Därför är det viktigt att däcken är intakta och alltid fylls med rätt mängd luft.

### Påfyllnad av däck

De medföljande 10" däcken är fabriksfyllda, men det är oundvikligt att de tappat lufttryck under leverans och förvaring, och kräver i allmänhet påfyllning efter installationen.

Se tekniska specifikationer för rätt lufttryck.



Använd en lågtryckspump med tryckmätare för att fylla på luft i däcken.



**OBS! Tryckluftskompressorer på bensinstationer el. dyl. är utformade för att fylla dina bildäck. Om du bestämmer dig för att fylla dirtbikens däck med en sådan bör du vara försiktig och undvika överfyllning. Det maximala däcktrycket läses på däckets sida. Om du överfyller däck, töm det på luft omedelbart.**

### Byta däck

Se till att du byter till däck med rätt dimensioner då du byter däck. Storlek hittar du i tekniska specifikationer. Är du osäker, kontakta din återförsäljare.

### Slitage

Slitage av däck är oundvikligt. Däck åldras även när fordonet inte är i bruk. Då torkar däcken och det uppenbarar sig sprickor, främst på sidan av däcken. Förvaras fordonet stående på hjulen kan detta dessutom leda till deformerade däck.

Slitna, deformerade och trasiga däck skall bytas ut snarast möjligt..

## - BRÄNSLEFILTER

Vi rekommenderar att ni byter bränslefilter med 5-10 kör-timmars mellanrum. Oftare vid behov.

## - FÖRVARING

### Efter användning

Vi rekommenderar att du kontrollerar alla bultar och muttrar efter varje användning. Var särskilt uppmärksam på följande punkter.

- Fotstöd
- Fjädring / stötdämpare
- Hjulupphängning och styrleder
- Motorfäste
- Drev

Dra åt om det behövs. På grund av vibration är det oundvikligt att vissa bultar vill lossna. Dessa kan också fästas med skruvlås, typ Loctite, för att förhindra att de lossnar.

### Långtidsförvaring

Om dirtbiken inte kommer att användas på en månad eller mer, bör du förvara den på ett sätt så att den kommer att kunna köras på ett tillförlitligt sätt när du åter tar den i bruk.

1. Töm bensintanken och förgasaren från kvarvarande bensin då bensin åldras och kan ta upp fukt.
2. Konservera motorn genom att skruva ur tändstiftet och hålla i 10-15 ml motorolja. Kicka sedan motor 2 ggr och skruva tillbaka tändstiftet.
3. Smörj in metalldelar på fordonet (ej bromsdetaljer) med rostskyddande medel (CRC 556 alt. WD40). Fråga din lokala återförsäljare om lämpligt medel. Observera att vissa medel kan skada lack och andra ytor på fordonet.
4. Täck över fordonet som skydd mot yttre påverkan från t.ex. sol, smuts och annat som kan skada fordonet.
5. Palla upp dirtbiken med ett lämpligt underlag under motorn för att undvika att däcken blir deformerade eller spricker.



## - MONTERINGSANVISNING

Er X-Pro Powerfly levereras 85% monterad. Här följer instruktioner hur ni monterar de resterande 15%.

Vi rekommenderar att installationen utförs av en vuxen med erfarenhet av motorcyklar, fyrhjulingar eller övrig fordonsmekanik.

### Verktyg

En verktygssats levereras med fordonet. Vi rekommenderar dock att ni använder kvalitetsverktyg för montering av fordonet. Använd endast de medföljande verktygen i en nödsituation. Följande verktyg krävs:

- Skiftnyckel / länknnyckel 10/13/17 / 22mm
- Insexnyckel 5/6 / 8mm
- Luftpump med tryckmätare

### 1. Styrstång

- A - Styre
- B - Styröverfall, 2st
- C - Bult M8x20, 4st



- Placera styret (A) ovanpå styrunderfallet. Lägg styröverfallen (B) ovanpå och skruva de 4 fästbultarna (C) på plats
- Se till att styret ligger i med mitten direkt ovanför styrstaget, vänd det till ett upprätt läge och spänn åt bultarna. Var noga med att spänna bultarna jämnt lite åt gången.

### 2. Framstänkskärm

- A - Stänkskärm
- B - Nedre styrkrona
- C - Bult M6x16
- D - Bult M6x16

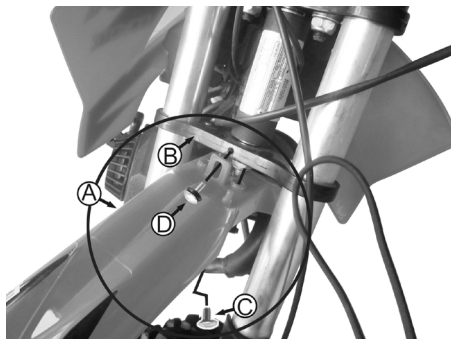

- Fäst stänkskärmen (A) genom att först fästa ena bulten (D) i gängorna på den nedre styrkronan
- Skruva sedan den andra bulten (C) på plats under stänkskärmen.

### 3. Nummerkåpa

- A - Kåpa
- B - Övre styrkrona
- C - Bult M6x25
- D - Bussning 8x1,0x15
- E - Fästpunkt, framstänkskärm

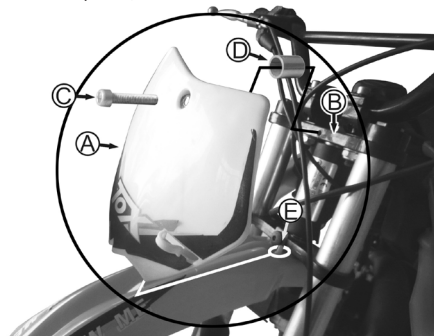

- För kåpan(A) på plats i stänkskärms fästpunkt (E)
- Fäst den i den övre styrkronans (B) gängor med fästbulten (C).
- Se till att distansen (D) kommer mellan kåpan och styrkronan.

#### 4. Framhjul

A - Framhjul

B - Framaxel/bult M12x160

C - Mutter M12

D - Distansbussning 16x1,2x13, 2st.

E - Bromsskiva



- Placera framhjulet (A) på plats så att bromsskivan (E) kommer mellan bromsbeläggen på bromsoket.
- Du kanske måste sära lite på beläggen med en skruvmejsel.
- För in hjulaxeln (B) från bromsens sida.
- Lägg distanserna (D) mellan hjulet och gaffelbenen.
- Skruva fast och spänn åt muttern (C)

#### 5. Bakstötdämpare

A - Stötdämpare, nedre fäste

B - Bult M8x40

C - Mutter M8

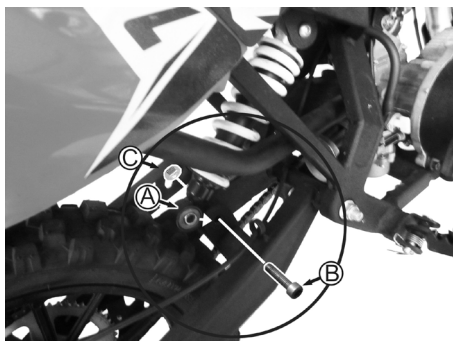

- Lyft upp bakändan så att du kan föra bakstötdämparens (A) fäste i linje med fästpunktens hål i svingen.
- För fästbulten (B) igenom hålen och spänn åt med låsmuttern (C)

Diagram Circuit

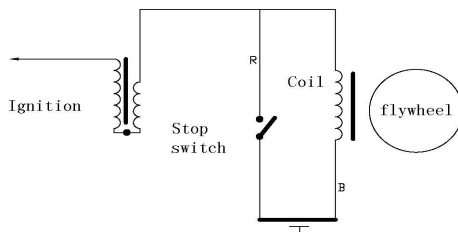

R : Red  
B : Black

 - FELSÖKNING

Problem	Typisk orsak	Lösning
Motorn vill inte starta	Bränslesystemet (tank, slangar, kran, förgasare) stockat	Rengör bränslesystemet
	Saknas gnista i tändstiftet	Byt tändstift. Kontrollera tändspole. Kommer det ström från tändspolen? Om inte, byt tändspole.
	Motorn är "dränkt"	Försök starta en stund med fullt påvriden gas. Hjälper det inte, montera bort tändstiftet och låt motorn torka.
Motorn baktänder	Tändstiftet har fel elektrodavstånd.	Justera avstånd eller byt tändstift.
	Tändstiftet är smutsigt eller slutkört	Byt tändstift
Motorn överhettas och tappar kraft	Ljuddämpare delvis stockad	Rengör eller byt ut ljuddämpare
	Annan stockning i avgassystemet	Rengör avgassystemet
	Fel oljeblandning i bränslet	Tappa ut bensen, rengör bränslesystemet. Se till att använda 95-oktanig bensen och 2-taktsolja av hög kvalitet.
	Försenad tändning	Byt ut tändspole och tändstift.
Bromsarna tar inte, svaga bromsar	Feljusterade bromsar	Justera bromsarna
	Utslitna bromskivor eller bromsbelägg	Byt ut de slitna bromsdelarna.

## **ONNEKSI OLKODN!**

Olet juuri hankkinut X-Pro Powerfly minicrossin ja kiitämme teitä osoittamastanne luottamuksesta.

Me Motorfinlandilla toivomme ja uskomme että tulet oleman tyytyväinen uuteen ajoneuvoosi.

Lue tämä käyttöohje huolellisesti ennen kuin otat ajoneuvosi käyttöön. Ohje kertoo miten käytät, huollat ja hoidat ajoneuvoa jotta se toimisi mahdollisimman hyvin ja mahdollisimman pitkään.

Hoitamalla ja huoltamalla ajoneuvosi oikein ja säännöllisesti, en ajaminen on mukavampaa ja turvallisempaa. Siksi on ensiarvoisen tärkeää noudattaa huoltokirjan huoltovälejä sekä huototoimenpiteitä ja tämän ohjeen neuvoja.

Toivotamme sinulle onnea uudelle X-Pro Powerflylles!

Motorfinland



## - KÄYTTÖOHJE



## - SISÄLTÖ

KÄYTTÖOHJE.....	15
Tunnistetiedot.....	15
Yleiskuva.....	15
Tekniset tiedot.....	15
Tärkeää tietoa.....	16
Hallintalaitteet.....	18
Käyttö.....	18
HUOLTO JA YLLÄPITO.....	19
Polttoaine, Sytytystulppa, Jarrut.....	19
Kaasutin, Ketjut.....	20
Ilmansuodatin, Puhdistus.....	21
Pyörät & renkaat, PA-suodatin, Säilytys.....	22
ASENNUSOHJE.....	23
KytKentäkaavio.....	25
Vianetsintä.....	25
Omat muistiinpanot.....	26
MAAHANTUOJA.....	28



## - TUNNISTETIEDOT

### Sarjanumero



Fordonets chassinummer återfinns stansat på typskylten som är fäst framtill på styrstaget.



## - YLEISKUVA

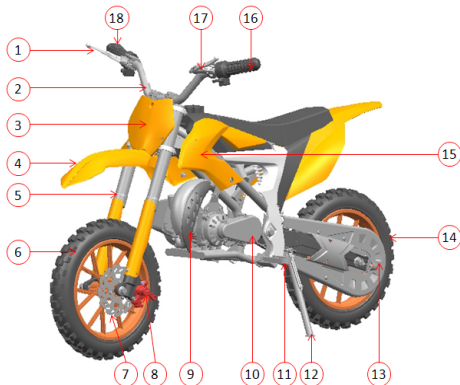

- |                     |                      |
|---------------------|----------------------|
| 1. Jarrukahva, etu  | 10. Vaihdelaatikko   |
| 2. Ohjaustanko      | 11. Jalkatappi       |
| 3. Etukate          | 12. Tukijalka        |
| 4. Etulokasuoja     | 13. Ketjusuoja       |
| 5. Etuhaarukka      | 14. Takapyörä        |
| 6. Etupyörä         | 15. Sivukate, etu V  |
| 7. Jarrulevy, etu   | 16. Vasen kahva      |
| 8. Jarrusatula, etu | 17. Jarrukahva, taka |
| 9. Lämpösuoja       | 18. Kaasukahva       |

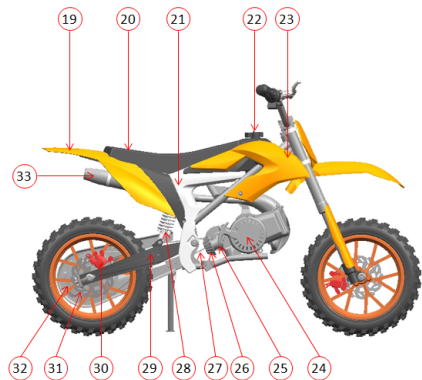

- |                             |                        |
|-----------------------------|------------------------|
| 19. Takakate / lokasuoja    | 28. Takaiskunvaimennin |
| 20. Satula                  | 29. Takahaarukka       |
| 21. Sivukate O              | 30. Jarrusatula, taka  |
| 22. PA-tankin korkki        | 31. Jarrulevy, taka    |
| 23. Sivukate, etu O         | 32. Takaratas          |
| 24. Vetostartti "Easy pull" | 33. Pakoputki          |
| 25. Kaasutini               |                        |
| 26. Ilmansuodatin           |                        |
| 27. Ketju                   |                        |



## - TEKNISET TIEDOT

### Ajoneuvo

Mitat (PxLxK) .....	1240x570x780
Istuinkorkeus .....	580 mm
Kuivapaino .....	24 kg
Max. kantavuus .....	60 kg

### Moottori

Tyyppi .....	yksisylinterinen, ilmajähdytteinen 2-tahtimoottori
Sylinteritilavuus .....	49 cm <sup>3</sup>
Kompressio .....	7.5:1
Teho .....	1,6 kW/7500 rpm
Vääntö .....	2,0 Nm/3600 rpm
Sytytystulppa .....	NGK BM6A
Vaihteisto .....	Automaatti
Kytkin .....	Liukukytkin
Käynnistys .....	Easy-pull vetostartti
Huippunopeus .....	n. 35 km/h
Polttoaine .....	95-oktaani, 4% 2-tahtiöljyseos
Polttoainetankki .....	n. 1,6 l.

### Jarrut

Takajarru .....	Mekaaninen levyjarru
Etujarru .....	Mekaaninen levyjarru

### Pyörät, renkaat

Eturengas .....	2.50-10"
Takarengas .....	2.50-10"
Ilmanpaine, eturengas .....	max 2.4 bar
Ilmanpaine, takarengas .....	max 2.4 bar



## - TÄRKEÄÄ TIETOA

### Turvallisuusohjeet

Varmista, että tunnet paikallisia lakeja ja määräyksiä ja että noudatat niitä. Olet vastuussa alueellasi olevien henkilöiden ja omaisuuden turvallisuudesta ajon aikana.

Keskity ajaessasi ajaessasi. Häiriötekijät ja keskittymätömyys voivat helposti johtaa onnettomuuteen. Jopa rutiinijon aikana.

Näiden ohjeiden noudattamatta jättäminen voi johtaa kuolemaan tai vakaviin ruumiinvammoihin.

- Lue käyttöohjeet ja varoitukset huolellisesti ja noudata niitä
- Älä koskaan aja ilman asianmukaista harjoittelua/ perehdytystä
- Älä anna ihmisten ajaa ajoneuvoa, mikäli he eivät ole perehtyneet nähin ohjeisiin.
- Vältä ajamista tiellä.
- Käytä aina asianmukaisia suojarusteita. (Kypärä, käsineet, polvi- ja kyynärpääsuojat).
- Älä yritä suorittaa akrobaattisia liikkeitä, kuten hyppyjä jne.
- Suorita ja huolla tuote tässä käyttöoppaassa kuvulla tavalla.
- Aja aina molemmat kädet ohjaustangolla ja jalat jalkatuilla.
- Terävoitit keskittymistä ja kiinnitä huomiota maaston muutoksiin tai poikkeamiin.
- Vältä matkustamista erittäin epätasaisella tai pehmeällä maalla.
- Käännä oppaan ohjeiden mukaan. HARjoittele ensin kääntymistä alhaisilla nopeuksilla jotta totut ajoneuvon käyttöön.
- Antakaa onnettomuustapauksissa ammattitaitoisen korjaajan tarkistaa ajoneuvo ennen ajon jatkamista.
- Älä aja jyrkillä rinteillä ja kukkuloilla, ennen kuin olet tottunut crossin käyttäytymiseen.
- Etsi aina esteitä maastosta tuntemattomiin paikkoihin matkustettaessa. Älä koskaan aja isommilla / pidemmällä esteillä, kuten suurilla kivillä tai kaatuneilla puilla.
- Jos ajat märissä olosuhteissa,, tarkista jarrut jälkeenpäin. Märät jarrulevyt johtavat
- vähentyneeseen jarrutehoon. Kuivaa jarrulevyt jarruttamalla kevyesti muutaman kerran.
- Älä käytä vääriä materiaaleja, osia tai lisävarusteita crossin korjaamiseen.



**HUOM!** Lasten tulee aina ajaa aikuisen valvonnassa!

### Varoitukset



Näiden varoitusten noudattamatta jättäminen saattaa johtaa onnettomuuteen, vakaviin vammoihin tai kuolemaan!

- Älä koske jarruihin tai moottoriin, kun ajoneuvo on käytössä, koska ne voivat kuumentua polttaviksi.
- Tämä ajoneuvo on tankattava lyijyttömän bensiinin ja kaksisyklisen moottoriöljyn seoksella. Tilavuussuhde on 25: 1. Älä käytä vanhaa polttoainetta (joka haisee happamalle) tai polttoainetta, jonka sekoitussuhde on väärä. Se aiheuttaa huonon käynnistyksen, riittämättömän tehon tai vaurioittaa moottoria.
- Älä koskaan käytä 4-tahtimoottoriöljyä. (Se voi aiheuttaa vakavan moottorivaurion)
- Älä käytä moottoria sisällä tai huonosti ilmastoidussa tilassa. (Pakokaasu on hajuton, mutta sisältää vaarallista hiilimonoksidia.)
- Älä aseta sormiasi ja muita kehon osia ketjun, veto-laitteiston ohjausjärjestelmän, pyörien ja tai muiden liikkuvien osien läheisyyteen.
- Tupakointi on ehdottomasti kiellettyä polttoainetta täytettäessä.
- Älä poista polttoainesäiliötä tai lisää polttoainetta moottorin käydessä tai kun se on lämmin pysähtymisen jälkeen. (Pysäytä moottori ennen tankkausta ja anna jäähtyä vähintään 2 minuutin ajan)
- Jos bensiiniä vuotaa tai räjähdysvaara syntyy muista syistä, älä käytä moottoria ennen kuin ongelma on korjattu.
- Älä käytä moottoria ilman äänenvaimenninta tai suojakoteloa.
- Älä koske lämpimään äänenvaimentimeen tai moottorin osiin. (Se voi aiheuttaa palovammoja.)
- Älä kosketa sytytystulpan kantta tai korkeajännitejohtoa moottorin käydessä. (Se voi aiheuttaa sähköiskun.)
- Älä koskaan käytä alkoholia huumeita tai muita päihkeitä ennen käyttöä tai käytön aikana.

### Viritetty ajoneuvo

Siinä tapauksessa että ajoneuvoa on viritetty tai muokattu alkuperäisestä kaikki oikeudet takuun/reklamaatioon raukeavat heti.

### Takuu

Katso yleiset takuehdot osoitteesta: <https://motorfinland.fi/takuutietoa>

### Reklamaatio

Jos ostaja haluaa ilmoittaa virheistä, tulee jälleenmyyjälle ilmoittaa viasta kohtuullisessa ajassa, yleensä viimeistään 10 päivän kuluessa vian havaitsemisesta.

Lisäviat, vauriot osia tai muuta vahinkoa, joka johtuu siitä, että vikaa ei ole ilmoitettu tai korjattu kohtuullisessa ajassa ei korvata

## - HALLINTALAITTEET

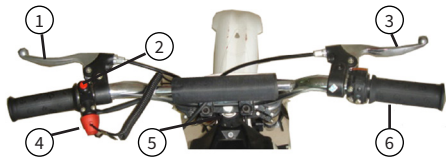



1. Jarrukahva, takajarru
2. Moottorin sammutus
3. Jarrukahva, etujarru
4. Hätäseis (kuolleen miehen kytkin)
5. Virtalukko
6. Kaasukahva

### Virtalukko

Virtalukolla on kaksi asentoa



 - "ON" Sytytys on kytketty päälle ja moottorin voi käynnistää.

 - "OFF" Sytytys on kytketty pois. Moottoria ei voi käynnistää.

## - KÄYTTÖ

### Tarkistukset ennen käyttöä

#### Löysät osat

Tarkista kaikki kiinnitykset, pultit ja mutterit ennen ajoa. Kiristä tarvittaessa. Kiinnitä erityistä huomiota ohjauksen osien, tukivarsien ja ohjausvarsien kiinnityksiin. Niissä ei saa olla vällyksiä, outoja ääniä tai haljenneita osia. Mikäli olet epävarma, kysy apua asiantuntijalta.

#### Jarrut

Tarkista jarrujen toimivuutta. Jarrukahvaa painaessa tulee olla 5-6mm "löysää" ennen kuin ne antavat vastusta. Tarkista myös että jarrut pitävät.

#### Runko, ohjaus, ja kahvat

Tarkista että rungossa ohjaustangossa tai ohjauspylväässä ei ole halkeamia tai irronneita liitoksia. Vaikka runkovauriot ovat harvinaisia ei ole mahdotonta että aggressiivisen ajotavan omaava kuljettaja liian korkean hypyn tai törmäyksen seurauksena saattaa ajoneuvon kohtuuttoman suurelle rasitukselle jossa runko vääntyy tai katkeaa. Ota tavaksi tarkistaa koko ajoneuvo säännöllisesti.

### Renkaat.

Tarkista että renkaissa on oikea ilmanpaine. Tarkista myös ettei renkaissa ole liikaa, normaalia poikkeavaa, tai epätasaisia kulumaa.

### Suojavarusteet

Käytä aina sopivaa suojavarustusta kuten hyväksytyä kypärää, sekä polvi- ja kyynerpääsuojia. Käytä ajaessa aina kenkiä, varmista että ne ovat solmittuja eikä kengännauhat pääse lepattamaan. Älä koskaan aja paljain jaloin tai sandaaleissa.

### Käynnistys

1. Käänä virtalukon avain "ON" -asentoon.
2. Avaa kaasuttimessa sijaitseva polttoainehana (A)

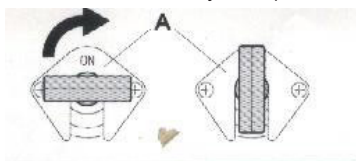

3. Kylmäkäynnistyksessä, käänä rikastin (B) ylös. Käynnistä moottori ja käännä rikastinta vaiheittain alas kunnes moottori on lämmin ja käy tasaisesti tyhjäkäynnillä

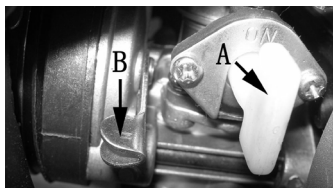

4. Vedä rauhallisesti ja määrätietoisesti ajoneuvo käyntiin käynnistysnarusta.



5. Moottorin ollessa kylmä käynnistysyrityksiä saattaa tarvita useampi. Vedä käynnistysnarusta max. 5 kertaa. Mikäli ajoneuvo ei käynnisty, pidä 10 sekunnin tauko ja yritä uudelleen.
6. Mikäli ajoneuvo ei käynnisty 3 yrityksen jälkeen kokeile antaa hieman kaasua samalla kun vedät käynnistysnarusta
7. Sammuta moottori sammutusnapista. Muista kääntää virtalukon avain "OFF" -asentoon.



**HUOM!** Säilytä avain lasten ulottumattomissa.

## Sisäänajo

Ensimmäisten 5 tunnin ajon aikana suosittelemme noudattamaan seuraavia varotoimenpiteitä:

- Vältä ajamista täydellä kaasulla.
- Vaihtele nopeuksia useasti jotta kaikki osat tulevat sisäänajetuksi.



**HUOM! Tämä ajoneuvo ei ole tarkoitettu käytettäväksi yleisillä teillä. Ainoastaan tarkoitukseen sopivall radalla tai muulla eristetyllä alueella.**



## - HUOLTO JA YLLÄPITO

Ajoneuvon käyttöön liittyvien ongelmien välttämiseksi on suositeltavaa suorittaa joitakin tarkastuksia ja huoltotoimenpiteitä ennen käyttöä ja sen jälkeen. Vain muutaman minuutin käyttö näissä toimenpiteistä säästävät pitkässä juoksussa aikaa ja rahaa, ja ajaminen on turvallisempaa.



## - POLTTOAINE

Käytä aina korkealaatuista tuoretta 95-oktaanista bensiiniä ja laadukasta 2-tahtiöljyä. Noudata seuraavia varotoimenpiteitä.

- Älä koskaan käsittele polttoainetta avotulen, kipinöiden tai muiden lämmönlähteiden lähellä
- Älä koskaan käsittele polttoainetta suljetussa ilmastoitamattomassa tilassa
- Pidä kaikki polttoaine aina lasten ulottumattomissa.
- Älä käytä vanhaa tai hapettunutta polttoainetta.
- Hävitä mahdolliset polttoainejäämät asianmukaisesti paikallisia lakeja ja asetuksia noudattaen.

Suosittellemme että polttoaine ja öljy sekoitetaan erillisessä polttoaineille tarkoitetussa astiassa ennen ajoneuvon tankkaamista. Sekoita polttoaineeseen 4% 2-tahtiöljyä (Suhde 25:1)

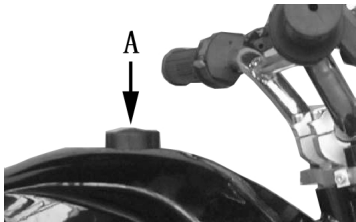

Avaa tankin korkki (A) ja kaada seos tankkiin. Vältä läikyttämästä polttoainetta. Mahdolliset roiskeet on huuhdeltava vedellä ja kuivattava nukkaamattomalla liinalla.

## Ekologinen ajotapa

Kunkin ajoneuvon meluhaitta ja saastutus riippuvat siitä miten ajoneuvo ajetaan.

Suosittellemme että ajatte vakaasti ilman äkkinäisiä kiihdytyksiä ja jarrutuksia.

Pyrkikää off-road ajossa huomioimaan luontoa ja ympäristöä. Vältä aiheuttamasta melua joka haittaa ihmisiä ja eläimiä ympäristössasi.



## - SYTYTYSTULPPA

Sytytystulpan pitäminen hyvässä kunnossa vähentää polttoaineenkulutusta ja lisää moottorin suorituskykyä. Tarkistuksen suorittamiseksi poista tulpan hattu ja kierrä sytytystulppa auki. Tarkista elektrodikärkien välinen etäisyys. Tämän etäisyyden tulisi olla 0,5 - 0,6 mm. Jos sitä ei ole, se voidaan korjata taivuttamalla maadoituselektrodiä. Tarkista myös, ettei eristeissä tai syöpyneissä elektrodoissa ole halkeamia. Jos on, vaihda tulppa heti. Kun laitat tulpan takaisin, kierrä se käsin kunnes se pysähtyy, ja kiristä hylsällä.



## - JARRUT

Jarrut ovat kyllin vahvoja lukitakseen renkaat heittäen kokemattoman kuskin pois kyidyistä. Harjoittele jarruttamista avoimella tasaisella alustalla kunnes niiden toiminto on tuttua. Vältä myös takajarrun lukitsemista. Jarrujen lukkiintuminen saattaa johtaa hallinnan menettämiseen tai renkaiden epätasaiseen kulumiseen.

## Jarrupalojen tarkistus

Jarrupaloja tilisi tarkistaa säännöllisesti. Liian kuluneet jarrupalat heikentävät jarrutehoa, mikä saattaa johtaa vakavaan onnettomuuteen.



Jarrupalojen kulutuspinna ei saa alittaa 1mm paksuuden. Mikäli kulutuspinna on alle 1mm, vaihda jarrupalat välittömästi. Mikäli olet epävarma, anna asiantuntevan korjaajan vaihtaa jarrupalat.

## Jarrujen säätö

X-Pro Powerflylla on mekaaniset levyjarrut edessä ja takana. Nämä vaativat jatkuvaa säätöä sitä mukaan kun jarrupalat kuluvat ja ne säädetään samalla tavalla.

1. Jarruja tulisi ensisijaisesti säätää jarrukahvojen säätömistä Jarrukahvassa tulee olla 5-6mm pelivaraa ennen kuin tunnet jarruvastusta. Kierrä säätöruuvia 1/4 - 1/2 kierrosta kerrallaan kunnes pelivara on oikea.



Normaalisti tämä riittää. Muussa tapauksessa siirry kohtiin 2 & 3.

2. Jarrusatulassa jarruvaijerin kireys säädetään vaijeripuristimilla. Kierrä lukitusmutteri auki 10mm avaimella ja aseta vipuvarsi sopivalle kohdalle. Kiristä lukitusmutteri takaisin.

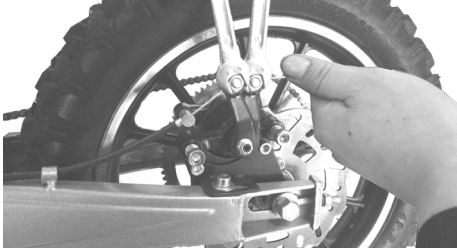

3. Viime kädessä voit säätää jarrupalojen asentoa. Avaa lukitusmutteri 8mm avaimella ja säädä jarrupalojen asentoa 2,5mm kuusikoloavaimella. Tämä säätö on ehdottomasti asetettava takaisin alkuperäiseen tilaan jarrupalaja vaihtaessasi,

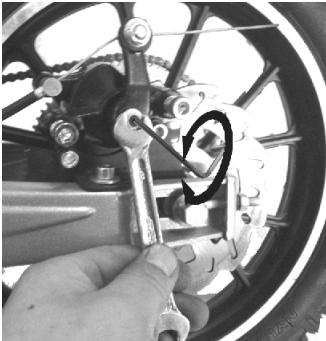

## - KAASUTIN

### Tyhjäkäynnin säätö

Tämä toimenpide tulee tehdä moottorin ollessa lämmin. Suosittelemme elektronisen kierroslaskimen kytkemistä syytystulppaan.

Säädä sitten tyhjäkäyntierokkia kiertämällä säätöruuvia (A) ruuvimeisselillä käyttäen joko myötä tai vastapäivään.

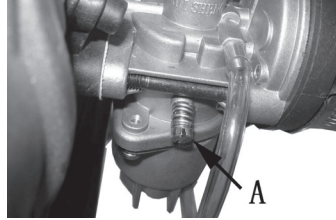

### Kaasuttimen tyhjennys

Hapettumisen ehkäisemiseksi suosittelemme että kaasutin tyhjennetään polttoaineesta käytön jälkeen. Mikäli ajoneuvoa ei tulla käyttämään yli viikoon on kaasutin ehdottomasti tyhjennettävä polttoaineesta.

Sulje ensin polttoainehana. Avaa tyhjennysruuvi kaasuttimen pohjassa ja valuta polttoaine asianmukaiseen astiaan. Kiristä ruuvi kun kaikki polttoaine on valunut ulos.

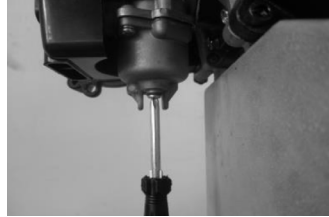

## - KETJUT

Ketju on tärkeä osa ajoneuvoa. Pidä ketju aina oikein säädettynä, puhtaana ja voideltuna. Tarkista ketjun kireys mitaamalla etäisyys ketjun jatakahaarukan alimman pisteen välillä. Etäisyyden tulisi olla noin. 5mm.

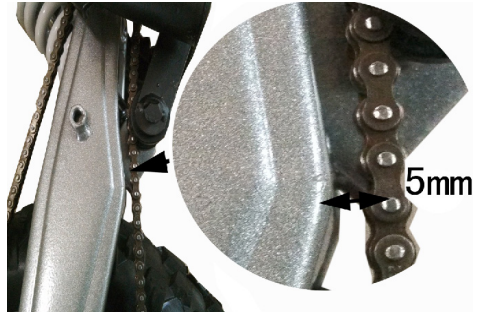

## Ketjun säätäminen

1. Irroita ketjunsuoja poistamalla sen 3 kiinnitysruuvia ristipäisellä ruuvimeisselillä.



2. Löysää taka-akseelia 17mm & 14mm lenkkiavaimilla.



3. Löysää sen jälkeen jarrusatulan kiinnityspulttia ja säädä ketjut oikealle kireydelle taka-haarukan takasan ketjunkiristimistä. Pidä huoli että ketjuja kiristetään tai löysätään yhtä paljon kimmallakin puolella.

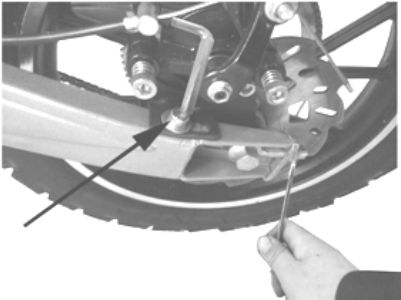

4. Kun oikea ketjunkiireys on saavutettu, pidä huoli että takapyörä on suorassa ja kiristä pultit käännetyssä järjestyksessä.



**HUOM!** Vinosti asennettu takapyörä tekee että etu- ja takaratas eivät ole suorassa linjassa. Seurauksena on, että ketju ja voimansiirto kuluu tavallista nopeammin ja ketju voi hypätä pois ajon aikana.



## - ILMANSUODATIN

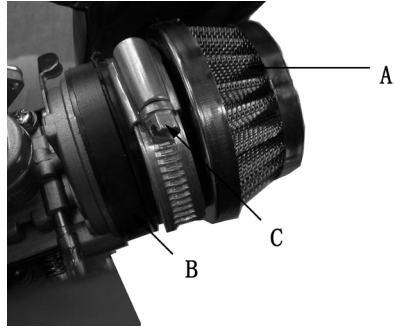

Ilmansuodatin (A) sijaitsee takaiskunvaimentimen edessä ja on suoraan kiinni kaasuttimessa kumiletkulla (B).

Löysää letkunkiristimen suuvia (C) poistaaksesi ilmansuodattimen.

- Tukkeutunut ilmansuodatin saattaa johtaa vakaviin moottorivaurioihin.
- Ilmansuodatin tulee puhdistaa 5 ajotunnin välein. Useammin mikäli ajetaan pölyisissä ja likaisissa olosuhteissa.
- Ilmansuodattimen voi pestä saippualla ja vedellä.
- Tukkeutuneen ilmansuodattimen voi pestä ensin bensiinillä ja sen jälkeen saippualla ja vedellä.



## - PUHDISTUS

Pese aina ajoneuvo käytön jälkeen miedolla pesuaineella ja haalealla vedellä. Älä koskaan pese ajoneuvoa korkeapainepesurilla.

Pesun ja kuivauksen jälkeen suosittelemme vahvasti seuraavia toimenpiteitä:

- Irroita vauhtipyörän kotelo ja puhdista liasta sekä vedestä.
- Puhdista ja kuivaa varovasti ketjut ja rattaat. Voitele ketjurasvalla niin että koko ketju tulee voidelluksi. Näin varusteet säilyvät ja toimivat pidempään.
- Kuivaa huolellisesti, ja suojaa sopivalla korroosionestoaineella korroosiolle alttiita osia rungon alaosassa ja nivelkohdissa.
- Voitele pesun jälkeen takaiskunvaimentimen sekä takahaarukan kiinnityskohdat (A)

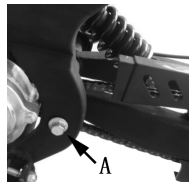



## - PYÖRÄT, RENKAAT

Renkaat ovat ajoneuvon ainoa kontakti maahan. Ajamisen turvallisuus on täysin riippuvainen tämän pienen kontaktipinnan laadusta. Siksi on tärkeää että renkaat ovat ehjiä ja aina täytetty oikealla määrällä ilmaa

### Renkaiden täyttö

10" renkaat täytetään tehtaalla, mutta on väistämätöntä että ne menettävät painetta valmistuksen ja toimituksen välissä, ja ne vaativat siksi yleensä täyttämistä asennuksen yhteydessä.

Katso oikea ilmanpaine teknisistä tiedoista.



Käytä matalapaineista pumppua painenäytöllä.



**HUOM! Huoltoasemien paineilmakompressorit ovat tarkoitettu auton renkaiden täyttöön. Mikäli päätät käyttää tällaista renkaiden täyttämiseen tulee sinun olla varovainen ja välttää ylitäyttöä. Renkaan maksimipaine lukee renkaan kyljessä. Mikäli ylität renkaan, päästä ilm ulos renkaasta välittömästi.**

### Rankaan vaihto

Vaihtaessasi renkaita, varmista että uusi rengas on samaa kokoa kuin alkuperäinen. Kts. Tekniset tiedot.

### Renkaan kuluminen / vanheneminen.

Renkaat vanhenevat väistämättömästi, myös silloin kun ajoneuvolla ei ajeta. Tämä ilmenee kuivumisena ja halkeiluna pääasiassa renkaan kyljessä. Mikäli ajoneuvo säilytetään pidempiaikaisesti renkaiden varassa saattavat nämä myös epämuodostua.

Kuluneet, epämuodostuneet tai vaurioituneet renkaat tulisi vaihtaa välittömästi.



## - POLTTOAINESUODATIN

Suosittellemme että polttoainesuodatin vaihdetaan 5-10 ajotunnin välein. Tarvittaessa useammin



## - SÄILYTYS

### Käytön jälkeen

Suosittellemme että tarkistatte kaikki pultit ja mutterit aina käytön jälkeen. Kiinnitä erityistä huomiota seuraaviin kohtiin.

- Jalkatuet
- Iskuvaimentimet
- Pyörien kiinnitys ja ripustus
- Moottorin kiinnitys
- Rattaat.

Kiristäkää pultteja ja muttereita tarvittaessa. Tärinästä johtuen on väistämätöntä että jotkin pultit tahtovat aueta. Näihin voi myös käyttää ruuvilukitetta ehkäistäkseen niiden irtoamisen.

### Pitkäaikaissäilytys

Jos crossia ei käytetä yli kuukauteen, tulee sitä säilyttää niin, että se säilyy hyvin ja toimisi luotettavasti, kun käytät sitä uudelleen.

1. Tyhjennä polttoainetankki ja kaasutin jäljellä olevasta bensiinistä. Bensiini vanhenee ja voi imeä itseensä kosteutta.
2. Voitele moottori poistamalla sytytystulppa ja kaatamalla 10 - 15 ml moottoriöljyä moottoriin. Kierrä sitten moottori ympäri kahdesti ja kierrä sytytystulppa takaisin.
3. Voitele ajoneuvon metalliosat (ei jarruosia) korroosionestoaineella (CRC 556 tai WD40). Kysy paikalliselta jälleenmyyjältäsi sopivia aineita. Huomaa, että jotkut aineet voivat vaurioittaa ajoneuvon maalia ja muita pintoja.
4. Peitä ajoneuvo suojataksesi sitä ulkoisilta vaikutuksilta, esimerkiksi, aurinko, lika ja muut esineet, jotka voivat vahingoittaa ajoneuvoa.
5. Tunkkaa crossi ylös sopivalla tuella moottorin alle, näin vältetään renkaiden muodonmuutokset tai halkeilut.



## - ASENNUSOHJE

X-Pro Powerfly toimitetaan 85% koottuna. Seuraavassa ohjeet loppujen 15% kokoamiseen.

Suosittellemme että asennuksen suorittaa aikuinen jolla on kokemusta moottoripyörien, nelipyörien tai muiden ajoneuvojen mekaniikasta.

### Työkalut

Ajoneuvon mukana toimitetaan työkalusarja. Suosittelemme kuitenkin laadukkaiden työkalujen käyttöä ajoneuvon asennuksessa. Käytä mukana toimitettuja työkaluja vain hätätilassa. Seuraavat työkalut tarvitaan:

- Kiintoavain/lenkkiavain 10/13/17/22mm
- Kuusikoloavain 5/6/8mm
- Ilmapumppu painemittarillae

### 1. Ohjaustanko

- A - Ohjaustanko
- B - Ylemmät kiinnikkeet, 2kpl
- C - Pultti M8x20, 4kpl

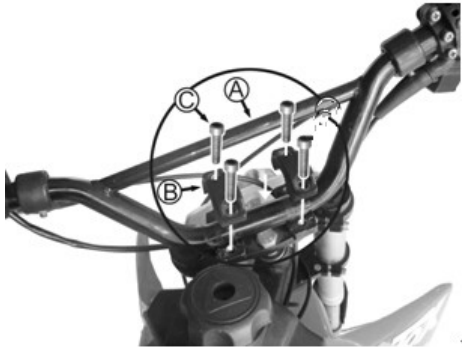

- Aseta ohjaustanko (A) alemman kiinnikkeen päälle. Laita ylemmät kiinnikkeet (B) tangon päälle ja kierrä asennuspultit (C) paikalleen.
- Varmista että tangon keskikohta on kohditettu suoraan ohjauspylvään päälle, käännä tanko pystyasentoon ja kiristä pultit. Kiristä kaikkia pultteja tasaisesti 1/2 -1 kierros kerrallaan.

### 2. Etulokasuoja

- A - Lokasuoja
- B - Alempi ohjauskolmio
- C - Pultti M6x16
- D - Pultti M6x16

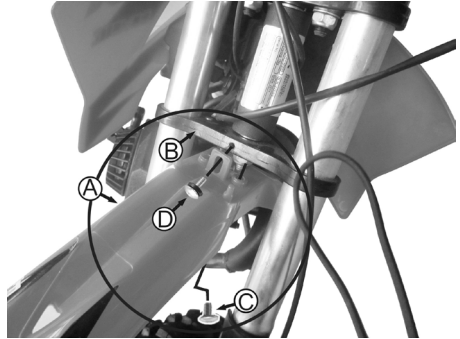

- Kiinnitä lokasuoja (A) ensin yläpuolelta pultilla (D) alempaan ohjauskolmioon (B)
- Kierrä sen jälkeen toinen pultti (C) lokasuoja alta kolmioon ja kiristä molemmat pultit.

### 3. Etukate

- A - Kate
- B - Ylempi ohjauskolmio
- C - Pultti M6x25
- D - Etäisysholkki 8x1,0x15
- E - Lokasuojan kiinnityskohta

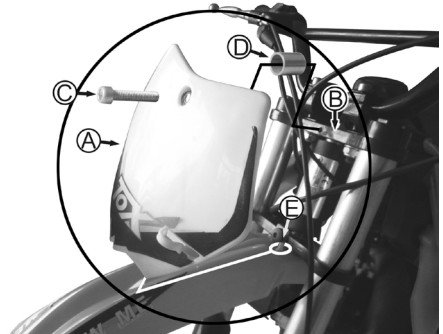

- Työnnä kate (A) lokasuojan kiinnityskohtaan (E)
- Kiinnitä kate ylempään ohjauskolmioon (B) pultilla (C).
- Varmista että etäisysholkki (D) tulee katteen ja kolmion väliin.

#### 4. Etupyörä

A - Etupyörä

B - Pyörän akseli / pultti M12x160

C - Mutteri M12

D - Etäisysholkit 16x1,2x13, 2kpl.

E - Jarrulevy



- Aseta etupyörä (A) paikalleen etuhaarukkaan. Varmista että jarrulevy (E) asettuu jarrupalojen väliin.
- Saatat joutua hieman raottamaan jarrupaloja varovasti talttapäisellä ruuvimeisselillä.
- Työnnä akseli paikalleen (B) jarrupuolelta.
- Varmista että holkit (D) tulevat haarukan jalkojen sekä pyörän väleihin kummallakin puolella.
- Kierra paikalleen ja kiristä mutteri (C).

#### 5. Takaiskunvaimennin

A - Iskunvaimentimen alempi kiinnitys

B - Pultti M8x40

C - Mutteri M8

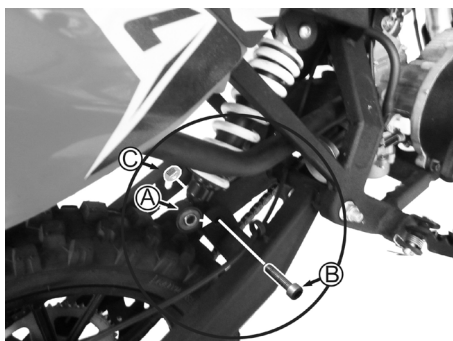

- Nosta crossin takaosaa niin että saat sovitettua iskunvaimentimen alemman kiinnityskohdan (A) takahaarukan kiinnityskohtaan.
- Pujota pultti (B) kohdalleen ja kierrä mutteri (C) pulttiin ja kiristä.





Diagram Circuit

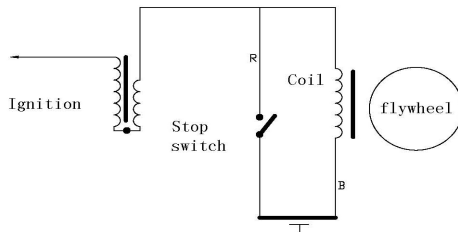

R: Red  
B: Black



Ongelma	Tyypillinen syy	Ratkaisu
Moottori ei käynnisty	Polttoainejärjestelmä tukossa (tankki, letkut, suodatin, kaasutin)	Puhdista polttoainejärjestelmä
	Tulpasta puuttuu kipinä	Vaihda sytytystulppa. Tarkista sytytyspuola. Tuleeko puolasta virtaa tulppaan? Jos ei, vaihda puola.
	Moottori on "märkä"	Yritä hetken käynnistää täydellä kaasulla. Jos ei auta, kierrä sytytystulppa irti ja anna moottorin kuivua.
Moottori käy katkonaisesti	Sytytystulpan kärkiväli pielessä	Säädä kärkiväli tai vaihda tulppa.
	Sytytystulppa on viallinen tai loppuunajettu	Vaihda tulppa
Moottori ylikuumentuu ja/tai menettää tehoja	Tukos äänenvaimentimessa	Puhdista tai vaihda äänenvaimennin
	Muu tukos pakoputkistossa	Puhdista pakokaasujärjestelmä
	Väärä öljyseos tai huonolaatuinen bensiini / 2-tahtiöljy.	Tyhjennä ja puhdista polttoainejärjestelmä. Käytä vain korkealaatuista 95-oktaanista bensiiniä ja laadukasta 2-tahtiöljyä.
	Väärä sytytysennakko	Vaihda sytytyspuola ja tulppa
Jarrut ei ota, tai ovat heikot.	Väärin säädetyt jarrut	Säädä jarrut oikein.
	Loppuun kuluneet jarrupalat tai jarrulevyt	Vaihda kuluneet jarruosat uusiin.







**Importör / Importør / Maahantuojaja / Importer**

**North European Trust**

Ji-Te Gatan 2, 26538 Åstorp, SWEDEN